

Версия: 05-2026

КОНТРОЛЛЕР ЛЕСТНИЧНЫЙ SMART-PWM-132-83-DIM-PS-SUF

- ▼ 32 канала
- ▼ DC 5–24 В
- ▼ 1 А на канал

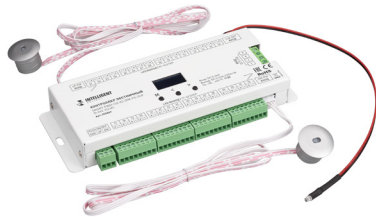

1. ОСНОВНЫЕ СВЕДЕНИЯ

- 1.1. Лестничный контроллер предназначен для управления светодиодными лентами при подсветке ступеней лестницы.
- 1.2. Два датчика движения. Служат для запуска работы контроллера в случае обнаружения движения. Один датчик устанавливается внизу, второй — наверху.
- 1.3. Датчик освещенности. Позволяет запускать работу лестничного контроллера с учетом окружающей освещенности.
- 1.4. Поддерживает 32 канала для подключения светодиодной ленты.
- 1.5. 6 встроенных динамических эффектов.
- 1.6. Настраиваемая задержка на отключение от 5 с до 10 мин.
- 1.7. Изменяемая скорость переключения каналов.
- 1.8. Расстояние срабатывания датчиков до 3 м, угол 30°.

2. ОСНОВНЫЕ ТЕХНИЧЕСКИЕ ХАРАКТЕРИСТИКИ

2.1. Общие параметры

| | |
|--|-------------------------|
| Входное напряжение | DC 5–24 В |
| Выходное напряжение | DC 5–24 В |
| Количество каналов | 32 |
| Максимальный выходной ток на канал | 1 А |
| Расстояние обнаружения датчика | до 3 м |
| Угол обзора | 30° |
| Сечение подключаемых проводов вводных клемм | 1.5–2.5 мм ² |
| Степень пылевлагозащиты | IP20 |
| Диапазон рабочих температур окружающей среды (без конденсации влаги) | –20... +45 °С |
| Габаритные размеры | 186×86×26 мм |

2.2. Основные размеры



Рис. 1. Габаритный чертеж лестничного контроллера



Размеры датчика:

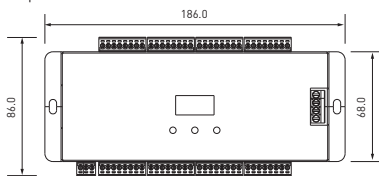
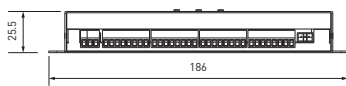
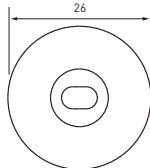
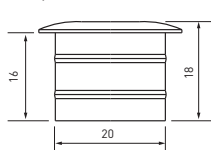

Радиус обнаружения (±10°):



Схема монтажа в стену



Схема монтажа в потолок

Рис. 2. Габаритные размеры датчика и установка

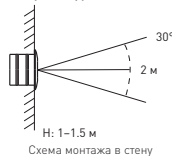
3. УСТАНОВКА, ПОДКЛЮЧЕНИЕ И УПРАВЛЕНИЕ

⚠ ВНИМАНИЕ! Во избежание поражения электрическим током перед началом всех работ отключите электропитание. Все работы должны проводиться только квалифицированным специалистом.

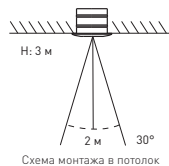
- 3.1. Извлеките лестничный контроллер из упаковки и убедитесь в отсутствии механических повреждений.
- 3.2. Подключите лестничный контроллер в соответствии со схемой на рис. 3.

Инструкция предназначена для артикула 055869. Артикул указан на момент разработки инструкции. Список действующих артикулов см. на сайте artlight.ru. Дополнение к артикулу в скобках, например [1], [2], [B], означает наличие модификаций товара. Модификации отличаются незначительными улучшениями, не влияющими на основные свойства, параметры и внешний вид товара. Допускается прямая замена модификации на основной артикул или наоборот без каких-либо условий. Данный материал принадлежит ООО «АРЛАЙТ РУС».



Рис. 3. Схема подключения

- 3.3. Убедитесь, что схема собрана правильно, все соединения выполнены надежно, отсутствуют короткие замыкания в проводах. Проверьте клеммы. Если винты в клеммах затянуты недостаточно, сопротивление в точках контакта будет высоким и клеммы могут перегреться.
- 3.4. Включите электропитание, выполните настройку и проверьте работу оборудования.
- 3.5. Настройка контроллера

- ▼ Длительное нажатие в течение 2 с на кнопку **М**: вход в режим настройки системных параметров. Установка частоты ШИМ (PWM), времени плавного включения/выключения, порога датчика освещенности, времени задержки отключения датчика, времени задержки отключения кнопки, выбор языка системы (подробное описание системных параметров см. в п. 3.7).
- ▼ Короткое нажатие на кнопку **М**: вход в режим настройки параметров подсветки. Установка количества ступеней, настройка яркости, выбор режима включения/выключения, выбор динамических режимов и настройка скорости их воспроизведения (подробное описание параметров подсветки см. в п. 3.6).
- ▼ В режиме настройки параметров:
Короткое нажатие кнопки **М**: переключение между параметрами кнопками **<** или **>**.
- ▼ Выход из режима настройки параметров:
Длительное нажатие **М** или автоматический выход через 15 с бездействия.
- ▼ Длительное нажатие в течение 2 с кнопки **М** и **>**: имитация срабатывания движения вверх по лестнице.
- ▼ Длительное нажатие в течение 2 с кнопки **М** и **<**: имитация срабатывания движения вниз по лестнице.
- ▼ При активации контроллера датчиками движения на 4-й строке экрана отображается информация о том, с какого именно из входов поступил сигнал активации (Light up start — верхний датчик, Light down start — нижний датчик), далее отображается статус включения/выключения подсветки.
- ▼ Если текущий внешний уровень освещенности выше предела, установленного для датчика освещенности, на 4-й строке отображается Light up off или Light down off.

3.6. Настройка параметров подсветки

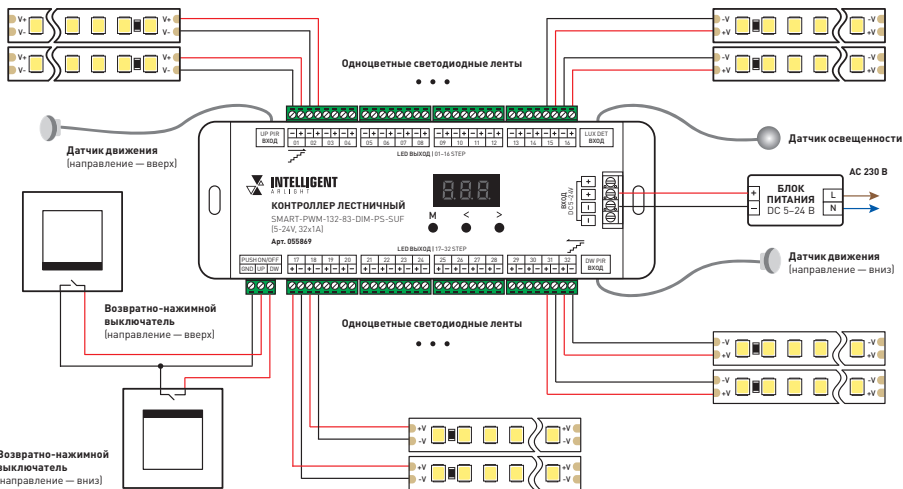
| | |
|--|--|
| Step: | Количество ступеней: |
| 4-32 | 4-32 |
| I/O: | Режим включения/выключения подсветки: |
| Setting the light on/off mode for multiple steps | Установка режима включения/выключения света для нескольких ступеней (последовательное или синхронное включение/выключение света) |
| Bright: | Уровень яркости: |
| 1-8 | 1-8, где 8 — максимальная яркость |
| Speed: | Скорость воспроизведения в выбранном динамическом режиме: |
| 1-8 | 1-8, где 8 — самая высокая скорость |
| Mode: | Выбор динамического режима: |
| 1-6 | 1-6 |

Список режимов включения/выключения подсветки

| На дисплее | Название режима |
|------------|---|
| sls0 | Последовательное включение, последовательное выключение |
| slc0 | Последовательное включение, синхронное выключение |
| cls0 | Синхронное включение, последовательное выключение |
| clc0 | Синхронное включение, синхронное выключение |

```
Step:32 I/O:sIs0
Speed:8 Bright:8
Mode: 1 Flow
*****
```

```
Step:32 I/O:sIs0
Speed:8 Bright:8
Mode: 1 Flow
Light up start
```

Список динамических режимов подсветки

| № | Название режима |
|---|---|
| 1 | Flow [включение по очереди] |
| 2 | Chase [один включен, один выключен, последовательное движение] |
| 3 | Trail [градиент светлый-темный, последовательное движение] |
| 4 | Float [градиент темный-светлый-темный, последовательное движение] |
| 5 | FiveStep [все выключены, пять ступеней включены, последовательное движение] |
| 6 | OneStep [все включены, одна ступень выключена, последовательное движение] |

Примечание. Выбор режима включения/выключения подсветки (I/O) недоступен в динамических режимах FiveStep и OneStep.

3.7. Настройка системных параметров

| | |
|--|---|
| PWM freq: 1/2/4KHz | Частота ШИМ: 1/2/4 кГц |
| ON fade: 0s, 1s, 2s, 3s | Плавное включение: Установка времени плавного включения света: 0 с, 1 с, 2 с, 3 с |
| OFF fade: 0s, 1s, 2s, 3s | Плавное выключение: Установка времени плавного выключения света: 0 с, 1 с, 2 с, 3 с |
| Luxset 10, 30, 50, 100, 150, 200 Lux, OFF | Порог освещенности: 10, 30, 50, 100, 150, 200 люкс, Выкл. При достаточном окружающем освещении PIR-датчик не включает свет. Датчик освещенности по умолчанию выключен. Цифровое значение после * — текущее измеренное значение Lux |
| Sen OFF Delay 5sec, 10sec, 15sec, 20sec, 30sec, 1min, 3min, 5min, 10min, Cancel | Задержка выключения при срабатывании датчика: Установка времени задержки автоматического отключения света после окончания срабатывания датчика [5 с, 10 с, 15 с, 20 с, 30 с, 1 мин, 3 мин, 5 мин, 10 мин, Выкл.], по умолчанию 10 с |
| Push OFF Delay 5sec, 10sec, 15sec, 20sec, 30sec, 1min, 3min, 5min, 10min, Cancel | Задержка выключения при управлении с помощью возвратного выключателя: Установка времени задержки автоматического отключения света при управлении с помощью возвратного выключателя [5 с, 10 с, 15 с, 20 с, 30 с, 1 мин, 3 мин, 5 мин, 10 мин, Выкл.], по умолчанию — Выкл. (задержка отсутствует) |
| Language: Chinese or English | Язык: Китайский или английский |

PWM Freq: 2KHz
ON Fade: 0s
OFF Fade: 0s
LuxSet: OFF *000

Sen OFF Delay: 0s
PushOFFDelay: 0s
Language: English

3.8. Обход неисправного канала

```
Step LED Output
1110111111111111
1111111111111111
ch: 04 1:Y 0:N
```

ch: номер канала, выбранного для обхода
1: канал включен
0: канал выключен
Вход в режим: нажмите кнопки **М**, **<** и **>** вместе в течение 2 с. Затем нажмите **М** — для выбора нужного канала, **<** и **>** — для изменения значений «включен/выключен»

3.9. Настройка по умолчанию

Длительное нажатие в течение 2 с **<** и **>**: восстановление настроек по умолчанию. Количество ступеней — 32, последовательное включение света — последовательное выключение света, уровень яркости — 6, уровень яркости — 8, режим работы — Flow, частота ШИМ — 2 кГц, время плавного включения/выключения — 0 с, датчик дневного света — отключен, время автоматического отключения датчика — 10 с, задержка автоматического отключения кнопкой — отменена, язык системы — английский.

3.10. Управление датчиками движения

- ▼ Верхний PIR-датчик устанавливается внизу лестницы. При обнаружении движения он автоматически включает свет.
- ▼ Нижний PIR-датчик устанавливается сверху лестницы. При обнаружении движения он автоматически включает свет.
- ▼ После завершения процесса управления освещением по датчику, по истечении установленного времени задержки, свет автоматически выключается.

3.11. Управление возвратно-нажимным выключателем

- Подключите два кнопочных переключателя для реализации ручного управления освещением на лестнице:
- ▼ Переключатель ВВЕРХ (UP) устанавливается внизу лестницы.
Короткое нажатие выключателя ВВЕРХ включает или выключает свет.
 - ▼ Переключатель ВНИЗ (DW) устанавливается сверху лестницы.
Короткое нажатие выключателя ВНИЗ включает или выключает свет.
 - ▼ Когда свет включен, нажатие выключателя немедленно выключает свет.
Если активирован таймер задержки выключения, он автоматически отменяется, и свет немедленно гаснет.
 - ▼ Выключатели и датчики движения могут работать одновременно. После включения света по датчику движения, свет можно выключить с помощью выключателя.
 - ▼ Датчики движения неактивны в течение 15 с после действий с кнопочным переключателем.
 - ▼ Операции с выключателями игнорируют настройки порога датчика освещенности.

4. ОБЯЗАТЕЛЬНЫЕ ТРЕБОВАНИЯ И РЕКОМЕНДАЦИИ ПО ЭКСПЛУАТАЦИИ

⚠ ВНИМАНИЕ! Несоблюдение правил эксплуатации может привести к выходу оборудования из строя, поражению электрическим током или возгоранию.

- Соблюдайте условия эксплуатации оборудования:
 - ▼ эксплуатация только внутри помещений;
 - ▼ температура окружающего воздуха от -20 до +45 °C;
 - ▼ относительная влажность воздуха не более 90% при 20 °C, без конденсации влаги;
 - ▼ отсутствие в воздухе паров и примесей агрессивных веществ (кислот, щелочей и пр.).
- Запрещается эксплуатация в помещениях с повышенной влажностью.
- Не допускайте попадания воды или воздействия конденсата на устройство.
- Возможные неисправности и методы их устранения

| Неисправность | Причина | Метод устранения |
|---|--|--|
| Светодиодная лента не светится | Нет контакта в соединениях | Проверьте все подключения |
| | Неисправен блок питания | Замените блок питания |
| Неравномерное свечение | Значительное падение напряжения на конце ленты при подключении с одной стороны | Подайте питание на второй конец ленты |
| | Недостаточное сечение соединительного провода | Рассчитайте требуемое сечение и замените провод |
| Датчик не срабатывает | Длина последовательно соединенной ленты более 5 м | Уменьшите длину последовательно соединенной ленты, соедините отрезки параллельно |
| | Нет контакта в соединениях | Проверьте все подключения |
| | Неправильное подключение датчика | Проверьте соответствие выполненного подключения приведенной схеме |
| Самостоятельное включение и выключение датчика движения | Включен датчик освещенности и есть внешнее освещение | Установите нужный порог срабатывания датчика освещенности |
| | Установлена слишком высокая чувствительность датчика движения | Уменьшите чувствительность |
| | Свет от включаемых источников света попадает на датчик освещенности | Исключите влияние включаемого света на изделие или измените место его установки |

5. ТРЕБОВАНИЯ БЕЗОПАСНОСТИ

- 5.1. Монтаж оборудования должен выполняться квалифицированным специалистом с соблюдением требований техники безопасности, пожарной безопасности, ПУЭ и других нормативных документов.
- 5.2. Внимательно изучите данное руководство и неукоснительно следуйте всем требованиям и рекомендациям.
- 5.3. Линия 230 В, к которой подключается оборудование, должна быть исправна и защищена автоматическим выключателем соответствующего номинала и устройством защитного отключения (УЗО).
- 5.4. Перед монтажом убедитесь, что все оборудование обесточено.
- 5.5. Не допускается монтаж оборудования, если обнаружены трещины или другие повреждения его корпуса.
- 5.6. Если при включении изделие не заработало должным образом, воспользуйтесь таблицей возможных неисправностей, приведенной выше. Если самостоятельно устранить неисправность не удалось, обесточьте оборудование и свяжитесь с поставщиком.
- 5.7. Незамедлительно прекратите эксплуатацию оборудования и отключите электропитание при возникновении следующих ситуаций:
 - ▼ появление постороннего запаха;
 - ▼ чрезмерное повышение температуры изделия или питающих кабелей;
 - ▼ дым или нехарактерный звук;
 - ▼ повреждение или нарушение изоляции кабеля или корпуса изделия.

6. ГАРАНТИЙНЫЕ ОБЯЗАТЕЛЬСТВА

- 6.1. Изготовитель гарантирует соответствие изделия требованиям действующей технической документации и обязательным требованиям государственных стандартов.
- 6.2. Гарантийный срок изделия — 60 месяцев с даты передачи потребителю, если иное не предусмотрено договором. Если дату передачи установить невозможно, гарантийный срок исчисляется с даты изготовления изделия.
- 6.3. В случае выхода изделия из строя потребитель вправе предъявить требования в течение гарантийного срока при наличии товарного или кассового чека, а также отметки о продаже в паспорте изделия.
- 6.4. Требования предъявляются по месту приобретения изделия.
- 6.5. Гарантийные обязательства не распространяются на изделия, имеющие механические повреждения или признаки нарушения потребителем правил хранения, транспортирования или эксплуатации.
- 6.6. Изготовитель вправе вносить в конструкцию изделия и встроенное программное обеспечение (прошивку) изменения, не ухудшающие качество изделия и его основные параметры.
- 6.7. Расходы на транспортировку вышедшего из строя изделия оплачиваются потребителем.

7. ТРАНСПОРТИРОВАНИЕ И ХРАНЕНИЕ

- 7.1. Размещение и крепление в транспортных средствах упакованных изделий должны обеспечивать их устойчивое положение, исключать возможность ударов друг о друга, а также о стенки транспортных средств.
- 7.2. После транспортировки при отрицательных температурах, перед включением, изделие должно быть выдержано в упаковке в нормальных условиях не менее 6 часов.
- 7.3. Изделия должны храниться в сухом помещении в заводской упаковке при температуре окружающей среды от 0 до +50 °С и влажности не более 70% при отсутствии в воздухе паров кислот, щелочей и других агрессивных примесей.

8. КОМПЛЕКТАЦИЯ

- 8.1. Контроллер лестничный — 1 шт.
- 8.2. Датчик движения — 2 шт.
- 8.3. Датчик освещенности — 1 шт.
- 8.4. Техническое описание, инструкция по эксплуатации и паспорт — 1 шт.
- 8.5. Упаковка — 1 шт.

9. СВЕДЕНИЯ ОБ УТИЛИЗАЦИИ

- 9.1. По истечении срока службы (эксплуатации) изделие не представляет опасности для жизни, здоровья людей и окружающей среды.
- 9.2. Утилизация осуществляется в соответствии с требованиями действующего законодательства.

10. СВЕДЕНИЯ О РЕАЛИЗАЦИИ И СЕРТИФИКАЦИИ

- 10.1. Цена изделия договорная, определяется при заключении договора.
- 10.2. Предпродажной подготовки изделия не требуется.
- 10.3. Изделие сертифицировано согласно ТР ТС. Информация о сертификации нанесена на упаковку.

11. ИНФОРМАЦИЯ О ПРОИСХОЖДЕНИИ ТОВАРА

- 11.1. Изготовлено в КНР.
- 11.2. Изготовитель: Heilongjiang Arlight Trade Company Limited [Хэйлунцзян Арлайт Трейд Компани Лимитед], China, Heilongjiang Province (DZ), Heihe City, Cooperation Zone, Small and Medium-sized Enterprise Service Centre, Supporting Services Building, Room 308. Офис 308, Здание ВС, Центр ОМиСП, Зона сотрудничества, провинция Хэйлунцзян (ДЗ), Китай.
- 11.3. Импортер: ООО «Арлайт РУС», адрес: 101000, г Москва, Уланский пер., д. 22, стр. 1, пом. I, этаж 5, офис 501.
- 11.4. Дату изготовления см. на корпусе изделия (или на упаковке).

12. ОТМЕТКА О ПРОДАЖЕ

Модель: _____

Дата продажи: _____

Продавец: _____ М. П. _____

Потребитель: _____



Более подробная информация об изделии представлена на сайте arlight.ru



ТР ТС 020/2011